

セラカバー® S

TOMBO
No.4520-S

ホルムアルデヒド発散等級
F☆☆☆☆等級

【国土交通大臣認定】
MFN-0629 セラカバー-S
MFN-1579 セラカバーフラットシート

用 途

- 集合住宅厨房排気ダクトの防火材

セラカバーSの各種認証

- 東京都火災予防条例
第3条の2第1項第2号ハの規定に適合
- 横浜市火災予防条例
第4条の4第1項2号ウの規定に適合

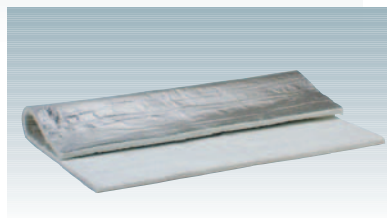
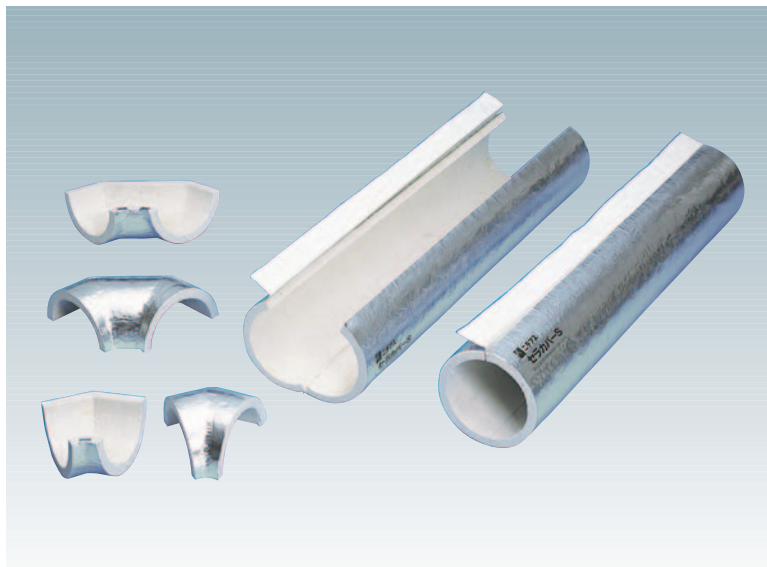

セラカバーSは、20mmの厚さで、ロックウール50mmの厚さと同等以上の性能を発揮します。天井裏寸法がロックウール仕様と比べ、60mmも減少するため、階高を低く抑えることができ、空間の有効利用がはかれます。また、ワンタッチ施工が可能な、ALGC外装材付きのスナップオンタイプです。

さらに断面積が減少して、裁断性が大幅に向上。ALGCを標準外装材として採用しているため、傷つきにくく取り扱いも容易です。

ワンタッチ施工が困難な箇所への施工が容易に行なえるフラットシートもご用意しております。



製品仕様

	標準密度	標準寸法			梱包入数		国土交通大臣 不燃認定
	kg/m ³	呼び径 (mm)	厚さ (mm)	長さ (mm)	入数	梱包形態	
直管用	140	150φ	20	1000	8本	段ボール	NM-8505
		125φ					
		100φ					
90°エルボ用		150φ	20	—	20組		
		125φ					
		100φ					
45°エルボ用		150φ	20	—	40組		
		125φ					
		100φ					
セラカバーフラットシート ^{注1}			20T × 1000W × 1000L				5枚

注1: 従来仕様品(外装はALGC)です。

TOMBO No.4520-S

セラカバー[®]S

マンションのコストダウンに貢献する
厨房排気ダクト用防火材。

※TOMBOはニチアス株の登録商標です。※セラカバーSはニチアス株の登録商標です。

特長

1. 薄い (天井裏スペースを小さくできます。)

セラカバーSは20mmの厚さで、ロックウール50mmの厚さと同等以上の性能を発揮します。

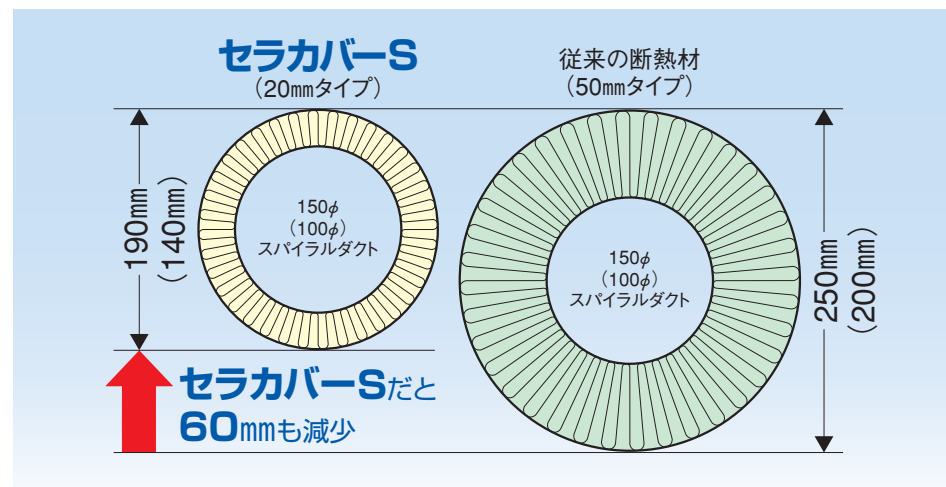

2. ワンタッチ施工

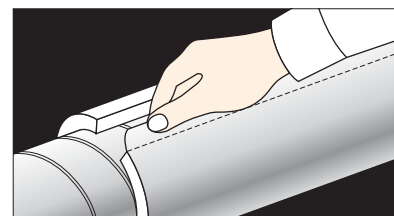

外装材 (ALGC) 付の
スナップオンタイプです。
ロックウール50mm巻き付け
に比べ施工効率が大幅に
向上できます。

3. 取り扱い性向上

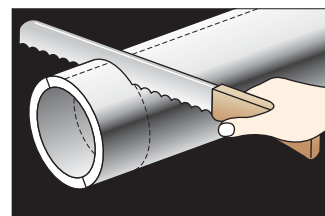

裁断性が大幅に向上しました。
また、傷つきにくくなりました。
(外装をALGCに標準化)

各種認定および取得承認

● 国土交通大臣認定不燃材料

- ◆ TOMBO No.4520-S セラカバーS 不燃NM-8505
- ◆ TOMBO No.4520 セラカバーフラットシート 不燃NM-8416

● ホルムアルデヒド発散等級

- セラカバーS F☆☆☆☆等級 / 国土交通大臣認定 MFN-0629
- セラカバーフラットシート F☆☆☆☆等級 / 国土交通大臣認定 MFN-1579

● 東京都火災予防条例

第3条の2第1項第2号ハの規定に適合

● 横浜市火災予防条例

第4条の4第1項第2号ウの規定に適合

※その他、主要消防局および消防本部の承認もありますので、お問い合わせください。

標準寸法と入数

	呼び径 mm	厚さ mm	長さ mm	入数
直管用	150	20	1000	8本
	125			
	100			
90°エルボ用	150	20	—	20個
	125			
	100			
45°エルボ用	150	20	—	40個
	125			
	100			
セラカバーフラットシート ^{※1}	20t×1000×1000			5枚

注1：セラカバーフラットシートは従来仕様品 (外装はALGC) です。

TOMBO No.4520-S セラカバーS



90°エルボ



45°エルボ



直管



TOMBO No.4520 セラカバーフラットシート

防火3級加熱試験に準じる試験

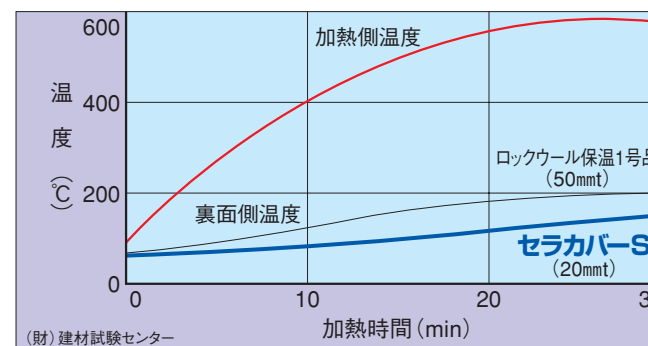

製品取り扱い上の注意事項

- 【内容】
- ① 多量に、長時間ロックウールを吸入すると呼吸器系に障害を生じるおそれがあります。
 - ② 皮膚に対して、一時的に炎症を生じることがあります。
 - ③ 有機バインダーを使用しておりますので一時的に有機性ガスが発生するおそれがあります。

- 【回避手段】
- ① 切断は、カッターナイフなどの手動工具を使用してください。なお、電動工具による切断を行う場合は、局所排気装置・除じん装置を設置してください。
 - ② 取り扱いに際しては防じんマスクを着用してください。
 - ③ 長袖の作業衣および保護手袋を着用してください。また、必要に応じて保護眼鏡を使用してください。
 - ④ 高温で初期運転する場合は、必ず換気を行ってください。
 - ⑤ ご使用にあたってはMSDS (製品安全データシート) をご参照ください。
 - ⑥ 廃棄する場合は「ガラスくず・コンクリートくず及び陶磁器くず」として処理してください。

標準施工図

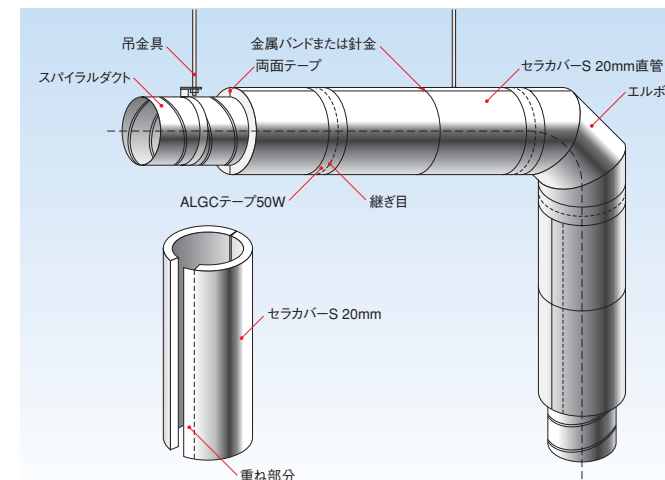

セラカバーS標準施工要領

- ① セラカバーSのカット部を上にして、スパイラルダクトに沿わせてはめ込みます。吊金具に当たる場合は、寸法に合わせスキ間ができないようセラカバーSに切り込みを入れてください。
- ② 外被材の重ね合わせ部分の両面テープをはがし、ワンタッチ止めします。
- ③ 継ぎ目はアルミガラスクロス粘着テープ (50mm巾以上) にて固定してください。
- ④ セラカバーS直管1mにつき、1~2ヶ所を金属バンドまたは亜鉛引鉄線などで止めてください。